

Клапаны серии ZDR являются 3-х линейными редуцирующими клапанами прямого действия, используемыми для поддержания постоянного давления в части гидравлической системы за клапаном, в которой нежелателен рост давления.

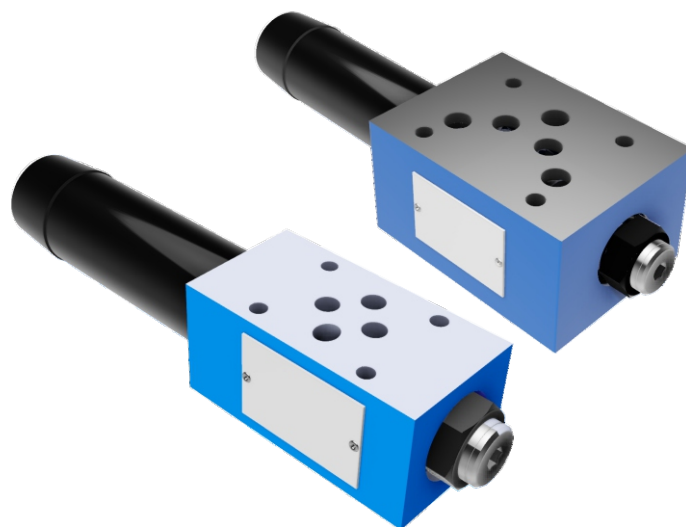

### Технические данные

ДУ	6	10
Рабочее давление (МПа)	31,5	31,5
Макс. расход рабочей жидкости (л/мин)	30	50
Температура раб. жидк. (°C)	-20 – 80	-20 – 80
Вес (кг)	1,3	2,8
Корпус	Литой оксидированный/окрашенный	

### Гидравлические схемы

1=сторона рабочего органа, 2=сторона плиты

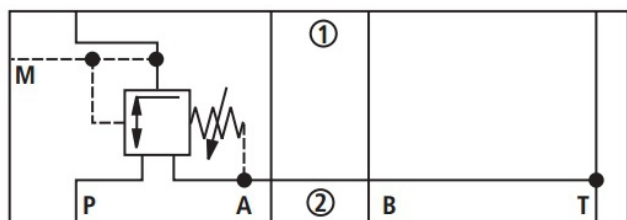

ZDR 6 DP ... YM

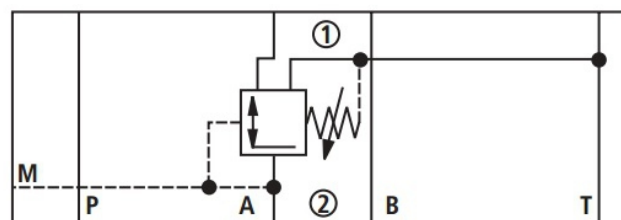

ZDR 6 DA ... YM

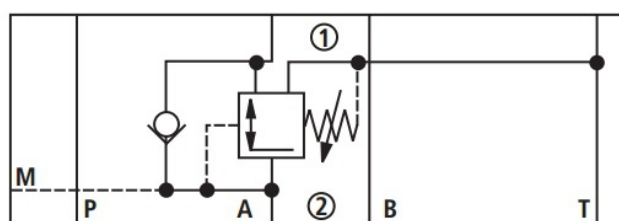

ZDR 6 DA ... Y

редукционные клапаны  
прямого действия

### Характеристики

#### ZDR6

Направление потока  
P1 → T

Направление потока  
P → P1

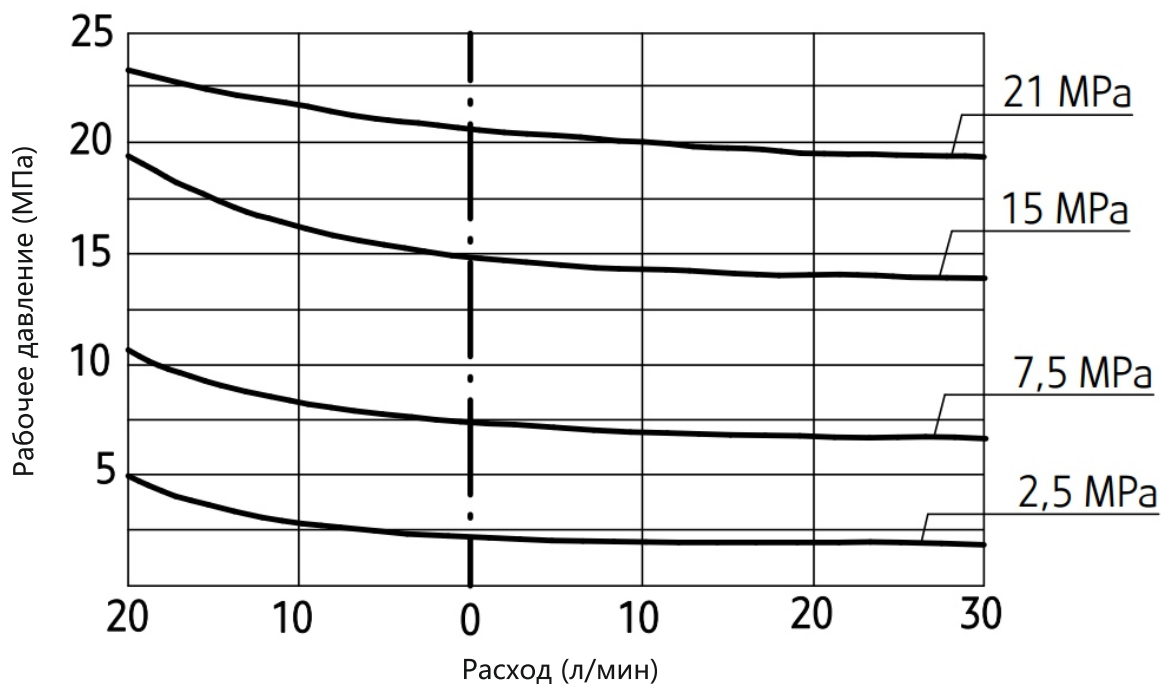

#### ZDR10

Направление потока  
P1 → T

Направление потока  
P → P1

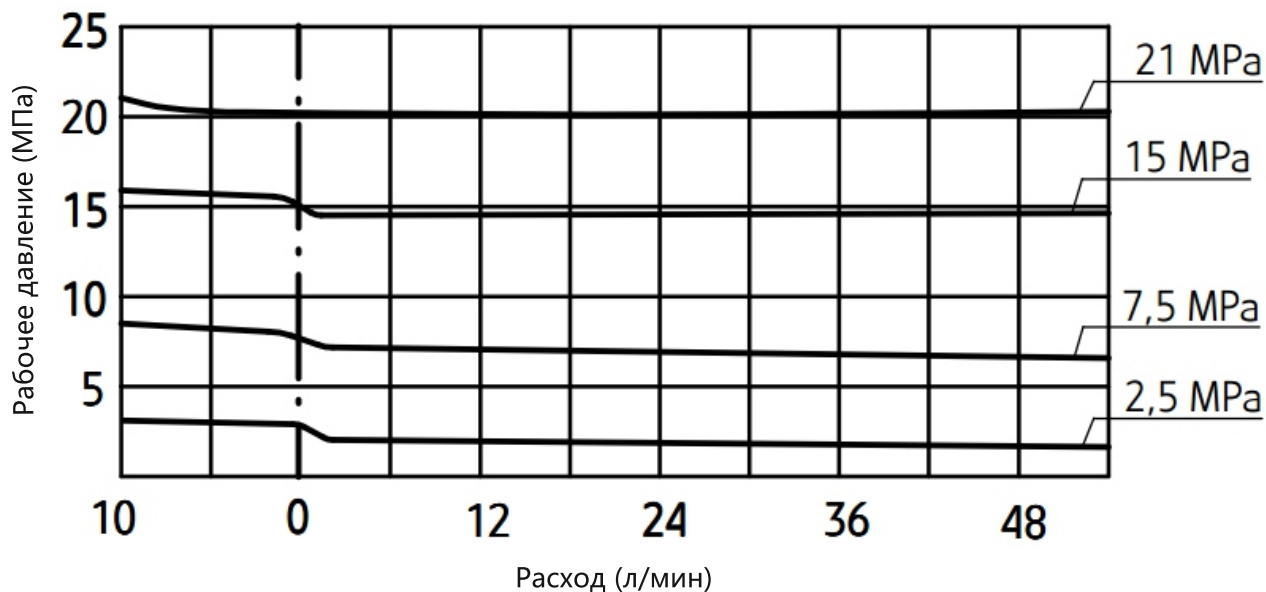

Габаритные и монтажные размеры

ZDR6

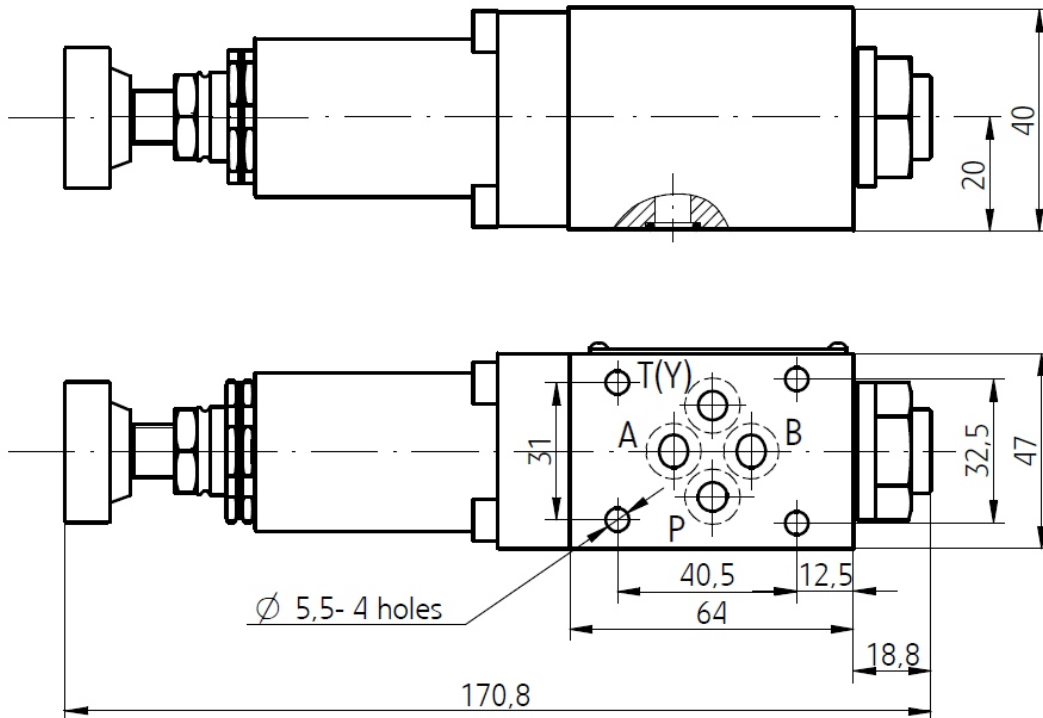

ZDR10

